



ELNUR GABARRON®

INŠTALAČNÁ A UŽÍVATEĽSKÁ PRÍRUČKA
NÁSTENNÝ KERAMICKÝ OHRIEVAČ

CCN-2000



I. – UPOZORNENIE Pred prvým použitím ohrievača si prosím pozorne prečítajte túto príručku

- Záruka na ohrievač sa nevzťahuje v prípade poškodenia spôsobeného nedodržaním niektorého z týchto pokynov. Návod by sa mal uchovať aj pre budúce použitie, keďže túto príručku musíte odovzdať každému novému vlastníkovi.
- Tento spotrebič môžu používať deti vo veku od 8 rokov, staršie a osoby so zníženou fyzickou, zmyslovou alebo duševnou poruchou alebo osoby s nedostatkom znalostí len v prípade, ak im bol poskytnuté pokyny týkajúce sa používania spotrebiča bezpečným spôsobom a chápu súvisiace nebezpečenstvá. Deti sa so spotrebičom nesmú hrať. Čistenie a údržbu zariadenia nesmú vykonávať deti bez dozoru.
- Deti vo veku od 3 do 8 rokov smú spotrebič len zapínať/vypínať. A aj to iba za predpokladu, že bol umiestnený alebo nainštalovaný vo svojej odporúčanej prevádzkovej polohe a deti sú s dozorom alebo boli poučené o používaní spotrebiča bezpečným spôsobom a chápu súvisiace nebezpečenstvá. Deti vo veku od 3 do 8 rokov nesmú spotrebič zapájať, regulovať, čistiť alebo vykonávať užívateľskú údržbu.
- Deti mladšie ako 3 roky by sa mali držať mimo dosahu, pokiaľ nie sú pod neustálym dozorom.
- Skontrolujte, či napätie na typovom štítku zodpovedá napájaciemu zdroju.
- Používanie ohrievačov je zakázané v priestoroch, kde sa vyskytujú plyny, výbušniny alebo horľavé predmety.
- Nepoužívajte tento ohrievač na sušenie oblečenia. Tento ohrievač nezakrývajte a nedotýkajte sa ho žiadnymi predmetmi.
- Prípojný kábel ani žiadny iný predmet nesmie prísť do kontaktu s ohrievačom v prevádzke.
- Nikdy nezakrývajte ohrievač.
- Výstup vzduchu a prívod vzduchu so zariadenia sú nutné pre správne fungovanie ohrievača a chránia ohrievač pred prehriatím.
- Pred akoukoľvek opravou odpojte spotrebič od elektriny.
- Ohrievač nepoužívajte tesne pod elektrickou zásuvkou.
- Spotrebič sa musí umiestniť tak, aby ho osoba vyskytujúca sa v mokrom prostredí (sprcha, kúpeľ) nemala na dosah.
- Ak sa poškodí napájací kábel, výmenu musí zrealizovať kvalifikovaný elektrikár alebo autorizovaný servis pre značku Gabarrón.
- Ohrievač je vybavený poistkou proti prehriatiu. V prípade, ak sa ohrievač z akéhokoľvek dôvodu prehreje, funkcia sa aktivuje a odpojí spotrebič od elektriky. Po vypnutí odstráňte príčinu prehriatia a ohrievač opäť spustíte. Poistka sa automaticky deaktivuje.
- Prítomnosť dymu, prachu a iných znečisťujúcich látok môže časom spôsobiť zafarbenie steny v blízkom okolí žiariča.
- Niektoré časti ohrievača môžu byť veľmi horúce a spôsobiť popáleniny. Výnimočne treba venovať pozornosť prítomnosti detí a zraniteľných osôb.
- V prípade použitia diaľkového ovládača, vyberte z neho vsunutú fóliu. V prípade ak diaľkový ovládač nechcete ďalej používať, fóliu zasuňte naspäť, aby ste sa ubezpečili, že pri najbližšom použití budú baterky nabité.
- Ak chcete ohrievač vypnúť, umiestnite vypínač do polohy vypnutia. Ohrievač bude ešte 30 sekúnd udržiavať v činnosti ventilátor, následne nárazovo vyfúkne studený vzduch. Potom ohrievač prestane fungovať a môžete vytiahnuť zástrčku.
- Ubezpečte sa, že je ohrievač inštalovaný na stene vo vertikálnej polohe vo výške dva metre nad zemou.

2. - INŠTALÁCIA

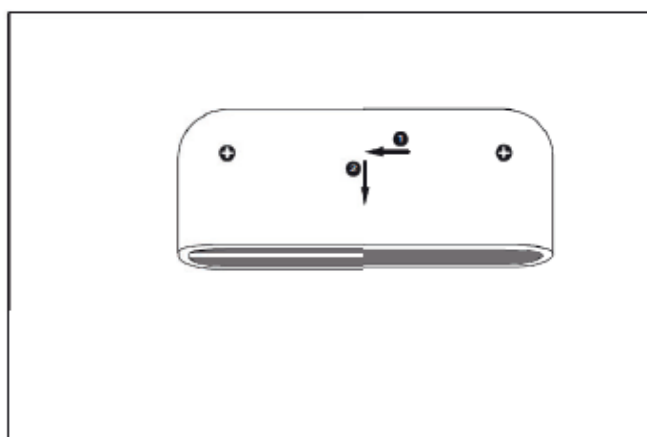
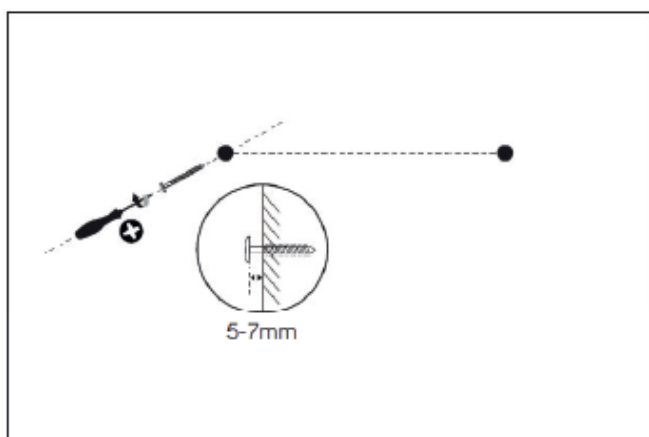
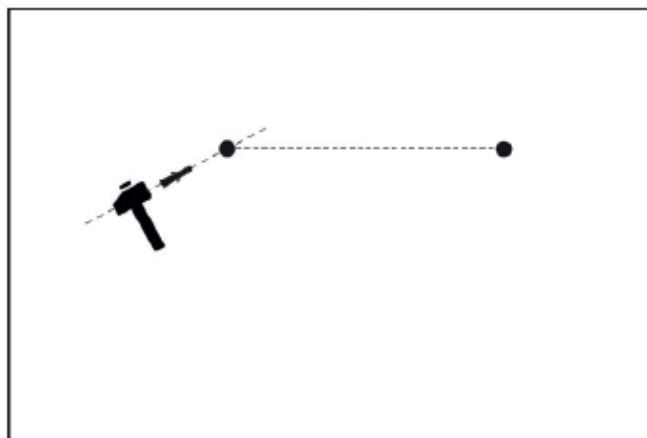
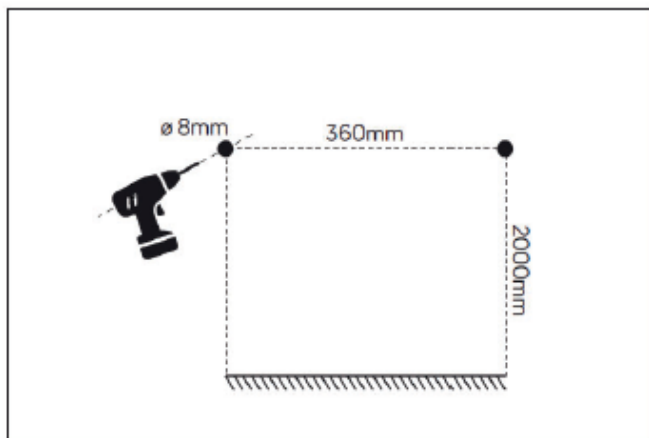

1. Vyrývajte otvory na základe uvedených pokynov a dodržujte vzdialenosti znázornené na obrázku.
2. Osadíte upevňovaciu rúrku do otvoru a upevníte konzolu na stenu pomocou skrutiek.
3. Jednotku opatrne zaveste na konzoly. Uistite sa, že je správne nasadená a otočte zámky podľa obrázka.

3. - OVLÁDANIE

OVLÁDACÍ PANEL

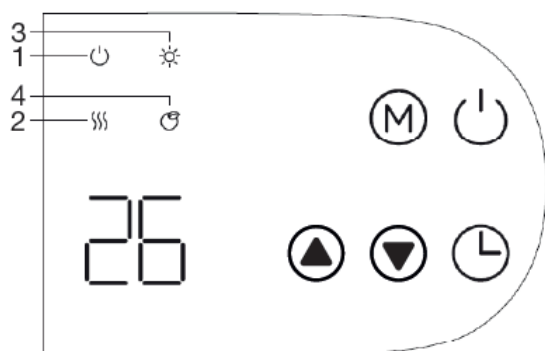

	VYPÍNAČ
	VÝBER REŽIMU
	PREPNÚŤ HORE
	PREPNÚŤ DOLE
	ČASOVAČ

1. Indikátor vypnutia/zapnutia
2. Indikátor stavu kúrenia

3. Indikátor komfortného režimu
4. Indikátor eko režimu

DIAĽKOVÝ OVLÁDAČ

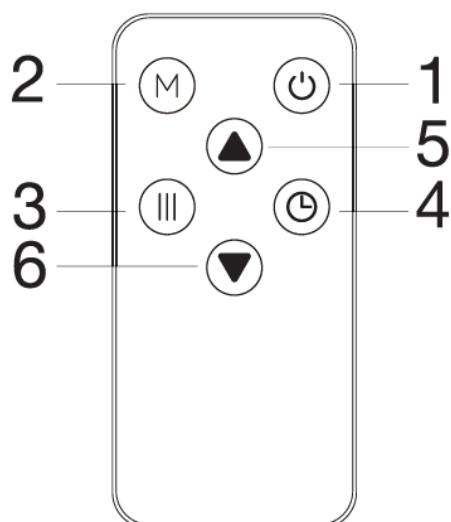

1. VYPÍNAČ
2. VÝBER REŽIMU
3. VÝBER VÝKONU
4. ČASOVAČ
5. PREPNÚŤ HORE
6. PREPNÚŤ DOLE



Nastavenie výkonu. Zvoľte H0 pre režim ventilátora, H1 pre výkon 1000 W a H2 pre výkon 2000 W.

POUŽITIE





- Zapojte spotrebič do zásuvky s napätím 220-240 V a stlačte ON/OFF tlačidlo. Kontrolka by sa mala rozsvietiť.
- Stlačte  pre zapnutie zariadenia. Pre vypnutie je potrebné stlačiť to isté tlačidlo.
- Ak ohrievač nepoužívate, odpojte ho.

NASTAVENIE TEPLoty

Ak sa na obrazovke zobrazí požadovaná nastavená teplota, použite tlačidlá  a  pre nastavenie teploty:

-  - Komfortná teplota pre režim COMFORT
-  - Ekonomická teplota pre režim ECO

NASTAVENIE ČASU A DŇA V TÝŽDNI

- Stlačením  po dobu troch sekúnd vstúpíte do nastavení hodín a dňa v týždni.
- Na obrazovke sa zobrazí symbol  , vyberte deň 1-7 pomocou tlačidiel  a  .

1 – pondelok

2 – Utorok







3 – Streda

4 – Štvrtok

5 – Piatok



6 – Sobota

7 – Nedeľa

- Pre potvrdenie dňa stlačte  vstúpte do nastavenia času cez ikonku .
- Zvoľte aktuálnu hodinu použitím tlačítok  a .
- Pre potvrdenie času stlačte  a urobte rovnaký postup pri nastavení minút, ku ktorým sa dostanete cez ikonu .
- Stlačte  pre potvrdenie všetkých nastavení.

Poznámka: Ak je zariadenie vypojené z elektriky, dátum a čas sa resetujú do výrobných nastavení.

REŽIM VYKUROVANIA

Stlačte , aby ste vstúpili do menu s výberom režimu. Opätovným stláčaním tlačidla  sa prepínajú režimy v nasledovnom poradí:

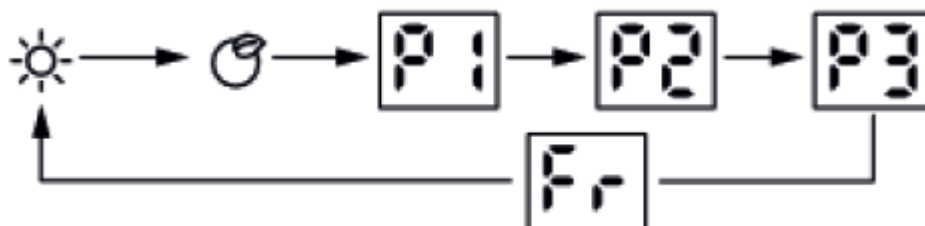

 - komfortný režim. Teplotu v rozmedzí 10 – 35°C nastavíte tlačidlami  a .

 - ekonomický režim. Teplotu v rozmedzí 6 – 31°C nastavíte tlačidlami  a .

Poznámka: ekonomický režim = komfortný režim - 4°C.

P1/P2/P3 – prednastavené programy vykurovania. Ich rozpis a detaily nájdete v návode nižšie.

Fr - protizámrzný režim. Ak na displeji svieti táto ikonka, zariadenie kúri na 7°C bez možnosti upraviť teplotu.

P1: (PONDELOK - NEDEĽA) PROGRAM NIE JE MOŽNÉ UPRAVIŤ



P2: (PONDELOK - PIATOK) PROGRAM NIE JE MOŽNÉ UPRAVIŤ



P2: (SOBOTA - NEDEĽA) PROGRAM NIE JE MOŽNÉ UPRAVIŤ













P3: (PONDELOK - PIATOK) PROGRAM JE UPRAVITEĽNÝ



P3: (SOBOTA - NEDEĽA) PROGRAM JE UPRAVITEĽNÝ





NASTAVENIE UPRAVITEĽNÉHO PROGRAMU P3

- Ak máte zvolený program P3, držte tlačidlo  po dobu troch sekúnd. Tak sa dostanete do nastavenia úprav programu.
 - Na displeji sa objaví ikona , ktorá symbolizuje pondelok. Pomocou tlačidiel  a  môžete zvoliť deň (d1 – d7). Stlačením tlačidla  sa dostanete do nastavení zobrazeného dňa.
 - Na displeji sa zobrazí ikona . Tlačidlami  a  môžete prepínať medzi hodinami 00 až 23. Stlačením tlačidla  môžete upraviť režim pre každú hodinu (vybrať môžete komfortný, ekonomický a protizámrzný režim).
 - Opakujte tieto kroky až kým nenastavíte režim pre všetky hodiny každý deň.
- Po nastavení hodiny 23 v rámci dňa, stlačte . Tak sa vrátite do výberu dňa.
- Ak ste upravili posledný deň (d7), stlačte  pre potvrdenie nastavení programu P3.



NASTAVENIE VÝKONU



Výkon môže byť nastavený iba na diaľkovom ovládači. Stlačte tlačidlo  pre nastavenie polovičného alebo plného výkonu zariadenia.

ČASOVAČ VYPNUTIA

Do časovača vypnutia vstúpte stlačením tlačidla . Na displeji bude svietiť 0 h. Použitím tlačidiel  a  zvolte po koľkých hodinách sa má zariadenie vypnúť.

DETEKTOR OTVORENÉHO OKNA

Pre aktiváciu detekcie otvorených okien súčasne držte tlačidlá  a , až kým displej nezobrazí ikonu .

Pre deaktiváciu funkcie súčasne držte tlačidlá  a , až kým displej nezobrazí ikonu .

4. – ČISTENIE A ÚDRŽBA

Ventilátorové ohrievače nevyžadujú žiadnu špeciálnu údržbu. Prach môžete očistiť suchou, mäkkou handričkou iba vtedy, keď je jednotka odpojená a studená.

Na čistenie nepoužívajte rozpúšťadlá ani čistiace prostriedky.

Tento ventilátorový ohrievač bol vyrobený s využitím procesov šetrných k životnému prostrediu.

Po skončení životnosti odovzdajte ohrievač na recykláciu materiálov, aby sa jeho konštrukcia využila správnym spôsobom.

5. – TECHNICKÉ ÚDAJE

MODEL	CCN-2000
VÝKON	2000 W
ÚROVNE VÝKONU	dve úrovne (1000 W/ 2000 W)
ŠÍRKA	45,1 cm
HĽBKA	9,8 cm
VÝŠKA	19,6 cm
HMOTNOSŤ	2 kg
NAPÄTIE	220 – 240 V



SK: **POZOR:** Nezakrývajte zariadenie, spôsobuje prehriatie zariadenia.

EN: **WARNING:** In order to avoid overheating do not cover the heater.

SK

Znázornený znak umiestnený na zariadení alebo obale zariadenia informuje o tom, že sa jedná o elektrické alebo elektronické zariadenie, ktoré po opotrebovaní nesmie byť pomiešané s domovými odpadmi. Opatrebované elektrické alebo elektronické zariadenie obsahuje látky škodlivé pre životné prostredie. Takéto zariadenie nesmie byť uskladňované na skládkach odpadu, ale musí byť recyklované na zbernom mieste na to určenom, napr. na oprávnenom zbernom mieste na likvidáciu opotrebovaných elektrických a elektronických zariadení. Svojou spoluprácou pri správnej likvidácii tohto produktu prispějete k efektívnemu využívaniu prírodných zdrojov. Ďalšie informácie o tom, kam môžete odovzdať toto zariadenie na recykláciu, získate na miestnej samospráve, inštitúcii zaoberajúcej sa odpadmi alebo v miestnej službe pre likvidáciu domového odpadu. Tieto pokyny sú platné len v členských štátoch EÚ.



EN

The symbol on the product or in its packaging indicates that this product may not be treated as household waste. Instead it shall be handed over to the applicable collection point for the recycling of electrical and electronic equipment. By ensuring this product is disposed of correctly, you will help prevent potential negative consequences for the environment and human health, which could otherwise be caused by inappropriate waste handling of this product. For more detailed information about recycling of this product, please contact your local city office, your household waste disposal service or the shop where you purchased the product. These instructions are only valid in the EU member states.



Gabarrón

Výrobca:

ELNUR S.A.

Distribútor:

KLIMATEL Šafa, s.r.o.

č. 702

Kráľová nad Váhom SK-925 91

Tel. č.: +421 910 870 087 / +421 902 483 560

E-mail: klimatel@klimatel.sk

www.gabarron.sk

www.gabarron.cz

