



ELNUR GABARRON®

INŠTALAČNÝ NÁVOD A UŽÍVATEĽSKÁ PRÍRUČKA

NÁSTENNÝ KERAMICKÝ OHRIEVAČ



MODEL:
CCB-2000

I. – UPOZORNENIE Pred prvým použitím ohrievača si prosím pozorne prečítajte túto príručku

- Záruka na ohrievač sa nevzťahuje v prípade poškodenia spôsobeného nedodržaním niektorého z týchto pokynov. Návod by sa mal uchovať aj pre budúce použitie, keďže túto príručku musíte odovzdať každému novému vlastníkovi.
- Tento spotrebič môžu používať deti vo veku od 8 rokov, staršie a osoby so zníženou fyzickou, zmyslovou alebo duševnou poruchou alebo osoby s nedostatkom znalostí len v prípade, ak im bol poskytnuté pokyny týkajúce sa používania spotrebiča bezpečným spôsobom a chápu súvisiace nebezpečenstvá. Deti sa so spotrebičom nesmú hrať. Čistenie a údržbu zariadenia nesmú vykonávať deti bez dozoru.
- Deti vo veku od 3 do 8 rokov smú spotrebič len zapínať/vypínať. A aj to iba za predpokladu, že bol umiestnený alebo nainštalovaný vo svojej odporúčanej prevádzkovej polohe a deti sú s dozorom alebo boli poučené o používaní spotrebiča bezpečným spôsobom a chápu súvisiace nebezpečenstvá. Deti vo veku od 3 do 8 rokov nesmú spotrebič zapájať, regulovať, čistiť alebo vykonávať užívateľskú údržbu.
- Deti mladšie ako 3 roky by sa mali držať mimo dosahu, pokiaľ nie sú pod neustálym dozorom.
- Skontrolujte, či napätie na typovom štítku zodpovedá napájaciemu zdroju.
- Používanie ohrievačov je zakázané v priestoroch, kde sa vyskytujú plyny, výbušniny alebo horľavé predmety.
- Nepoužívajte tento ohrievač na sušenie oblečenia. Tento ohrievač nezakrývajte a nedotýkajte sa ho žiadnymi predmetmi.
- Prípojný kábel ani žiadny iný predmet nesmie prísť do kontaktu s ohrievačom v prevádzke.
- Nikdy nezakrývajte ohrievač.
- Výstup vzduchu a prívod vzduchu so zariadenia sú nutné pre správne fungovanie ohrievača a chránia ohrievač pred prehriatím.
- Pred akoukoľvek opravou odpojte spotrebič od elektriny.
- Ohrievač nepoužívajte tesne pod elektrickou zásuvkou.
- Spotrebič sa musí umiestniť tak, aby ho osoba vyskytujúca sa v mokrom prostredí (sprcha, kúpeľ) nemala na dosah.
- Zariadenie je vybavené napájacím káblom s rozmermi 3x1.00 mm², pomocou ktorého ho treba zapojiť priamo do krabice, alebo pridaním vidlice do zástrčky.
- Ak sa poškodí napájací kábel, výmenu musí zrealizovať kvalifikovaný elektrikár alebo autorizovaný servis pre značku Gabarrón.
- Ohrievač je vybavený poistkou proti prehriatiu. V prípade, ak sa ohrievač z akéhokoľvek dôvodu prehreje, funkcia sa aktivuje a odpojí spotrebič od elektriky. Po vypnutí odstráňte príčinu prehriatia a ohrievač opäť spustíte. Poistka sa automaticky deaktivuje.
- Prítomnosť dymu, prachu a iných znečisťujúcich látok môže časom spôsobiť zafarbenie steny v blízkom okolí žiariča.
- Niektoré časti ohrievača môžu byť veľmi horúce a spôsobiť popáleniny. Výnimočne treba venovať pozornosť prítomnosti detí a zraniteľných osôb.
- V prípade použitia diaľkového ovládača, vyberte z neho vsunutú fóliu. V prípade ak diaľkový ovládač nechcete ďalej používať, fóliu zasuňte naspäť, aby ste sa ubezpečili, že pri najbližšom použití budú baterky nabité.
- Ak chcete ohrievač vypnúť, umiestnite vypínač do polohy vypnutia. Ohrievač bude ešte 30 sekúnd udržiavať v činnosti ventilátor, následne nárazovo vyfúkne studený vzduch. Potom ohrievač prestane fungovať a môžete vytiahnuť zástrčku.
- Ubezpečte sa, že je ohrievač inštalovaný na stene vo vertikálnej polohe vo výške dva metre nad zemou.

2. – INŠTALÁCIA

Ohrievač musí byť inštalovaný a používaný v súlade s platnou elektrotechnickou legislatívou.



Aby ste predišli nebezpečenstvu, dodržujte bezpečnostné pokyny.

Dôležité! Uistite sa, že v blízkosti vyvrtaných otvorov nie sú žiadne elektrické káble ani iné inštalácie (napríklad vodovodné potrubia). Uistite sa, že je zariadenie umiestnené bezpečne a zvisle oproti stene. Vyvrtajte otvory na stene 2 m od podlahy a minimálne vo vzdialenosti 25 mm od najbližšej steny. Vložte skrutky do otvorov a uistite sa, že vyčnievajú 10 mm zo steny. Zariadenie zaveste až potom, čo sa ubezpečíte, že skrutky sú bezpečne upevnené.

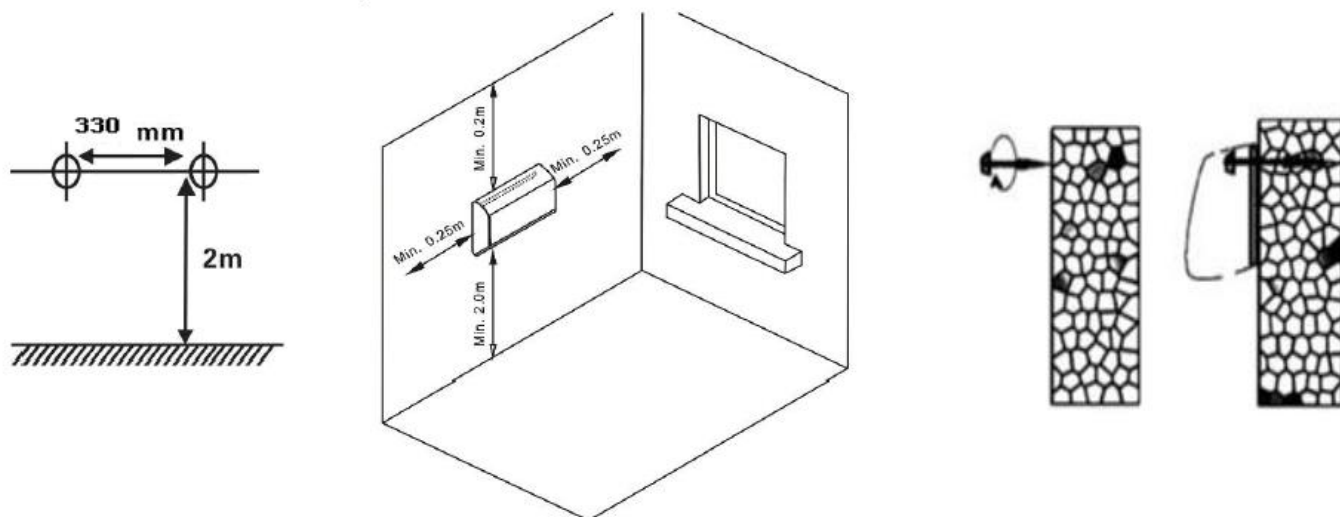

Umiestnite ohrievač na pevný a rovný povrch. Hlavné tlačidlo by malo smerovať nadol. Zapojte zariadenie do elektrickej zásuvky s napätím 220-240 V. Na zariadení sa po pípnutí rozsvieti kontrolka napájania a ohrievač zobrazí prednastavenú teplotu. Bude blikať 3 sekundy.

3. – OVLÁDANIE

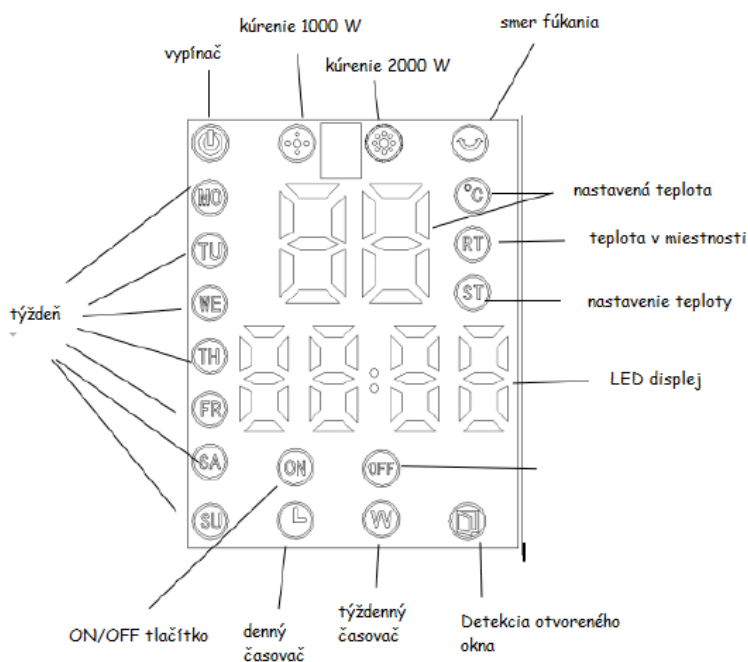

ON/OFF
24H
MODE
Swing
LOCK
AUTO
Delay
W.Timer
+ / -
Set

ON/OFF tlačidlo
1-24 hodinový časovač
Vybrať režim
Smer prúdenia vzduchu
Detská poistka
Detekcia otvoreného okna
Úprava teploty
Týždenný časovač
Pridať/ubrať, hore/dole
Nastavenie času

3.1 – NASTAVENIE TÝŽDENNÉHO PROGRAMU

Kliknutím na tlačidlo ON/OFF zapnete zariadenie. Na displeji sa zobrazí čas 00:00 a symbol  (MOnday - pondelok).

- **Nastavenie dňa** - Kliknite na tlačidlo „Set“ na diaľkovom ovládači, na ktorom bude blikať  . Následne používajte tlačidlá „+“ alebo „-“ pre nastavenie správneho dňa (MO = Monday (pondelok), SU = Sunday (nedeľa)...).
- **Nastavenie času** - Znova kliknite na tlačidlo „Set“, kým sa nezobrazí čas. Na displeji budú blikať hodiny. Použite tlačidlá „+“ alebo „-“ na nastavenie správneho času. Po dosiahnutí správnej hodiny potvrdíte tlačidlom „Set“. Následne nastavte správnu minútu a znova potvrdíte tlačidlom „Set“.

3.2 – VŠEOBECNÉ PREVÁDZKOVÉ REŽIMY

Vo všeobecných prevádzkových režimoch bude zariadenie pracovať v príslušnom režime (Cold air – prúdenie studeného vzduchu alebo režim vykurovania) bez ohľadu na teplotu v miestnosti.

Režim Cold Air. Zapnete ohrievač kliknutím na tlačidlo ON/OFF na diaľkovom ovládači. Jednotka začne pracovať v režime prúdenia studeného vzduchu. Zobrazí sa izbová teplota a na displeji sa zobrazí ikona RT (Real Temperature).

Režim Heating Mode. 1. stupeň (1000 W). Opätovne kliknite na tlačidlo „Mode“ na diaľkovom ovládači. Zapne sa prvý stupeň režimu vykurovania a zariadenie začne kúriť. Na displeji sa rozsvieti symbol .

Režim Heating Mode. 2. stupeň (2000 W). Opätovne kliknite na tlačidlo „Mode“ na diaľkovom ovládači. Zapne sa druhý stupeň režimu vykurovania a zariadenie bude kúriť intenzívnejšie. Na displeji sa rozsvieti symbol .

Ak znova kliknete na tlačidlo „Mode“, zariadenie sa vráti do režimu Cold Air.

V prípade, že nemáte diaľkové ovládanie a zariadenie ovládate manuálne, kliknite na tlačidlo Start, vedľa hlavného vypínača na zadnej strane zariadenia. Ohrievač sa zapne v režime vykurovania a na úrovni výkonu 2 (2000 W). Na displeji sa rozsvieti symbol .



3.3 – FUNKCIE TERMOSTATU

Pri nastavení režimov termostatu bude zariadenie kúriť na základe nastavenej teploty a aktuálnej teploty v miestnosti.

Ak chcete použiť kúrenie na základe režimu termostatu, stlačajte tlačidlá „+“ alebo „-“ na diaľkovom ovládači, kým nezvolíte požadovanú izbovú teplotu. Zadaná hodnota teploty začne blikať a rozsvieti sa symbol ST.

Prevádzkový režim a úroveň výkonu si zapne zariadenie podľa rozdielu medzi nastavenou hodnotou teploty a teplotou v miestnosti, aby sa dosiahla požadovaná teplota.

Týždenné programovanie

V rámci možností termostatu je možné nastaviť týždenný program ohrievača a zvoliť požadovanú teplotu, v ktorej má zariadenie každý deň fungovať. V prvom rade by ste nastavili časové úseky prevádzky a neskôr požadovanú hodnotu teploty na každý deň v týždni.

A. Programovanie časových úsekov prevádzky

Najprv naprogramujeme časové úseky každého dňa v týždni, kedy bude ohrievač fungovať.

• **Nastavenie dňa v týždni.** Kliknite na tlačidlo „W-timer“ až kým začne blikať  (Monday - pondelok). Kliknutím na „+“ alebo „-“ si môžete vybrať deň v týždni, ktorý chcete naprogramovať (Mo = Monday (pondelok) Su = Sunday (nedeľa)...)

• **Začiatok spustenia ohrevu.** Znova kliknite na tlačidlo „W-timer“. Rozsvieti sa symbol , ktorý symbolizuje začiatok programovania. Najprv budú na displeji blikať hodiny. Tlačidlami „+“ a „-“ vyberte hodinu a potvrdte stlačením tlačidla „W-timer“. Na displeji začnú blikať minúty, ktoré nastavte tlačidlami „+“ a „-“ a potvrdte čas spustenia ohrevu.

• **Ukončenie prevádzky ohrevu.** Kliknite na tlačidlo „W-timer“. Zobrazí sa symbol , ktorý signalizuje koniec vykurovania. Najprv budú na displeji blikať hodiny. Tlačidlami „+“ alebo „-“ vyberte hodinu a potvrdte stlačením tlačidla „W-timer“. Na displeji začnú blikať minúty, ktoré nastavte tlačidlami „+“ alebo „-“ a potvrdte čas ukončenia ohrevu.

Zopakujte tieto úkony so všetkými dňami v týždni, aby ste nastavili časový program vykurovania.

B. Programovanie teploty

V nasledovných krokoch nastavíme požadované teploty pre každý deň v týždni.

• Kliknite na tlačidlo „Delay“. Rozsvieti sa symbol  (Mo = Monday (pondelok)) a na displeji začne blikať teplota.

• Pomocou tlačidiel „+“ a „-“ vyberte požadovanú teplotu.

• Opätovným kliknutím na tlačidlo „Delay“ potvrdte nastavenie teploty a prejdite na ďalší deň  v týždni (TU = Tuesday (utorok)). Pomocou tlačidiel „+“ a „-“ vyberte požadovanú teplotu.

• Uplatnite tento postup pre všetky dni v týždni.

4. - DODATOČNÉ FUNKCIE

24 hodinový časovač

Vďaka tejto funkcii je možné nastaviť automatické vypnutie zariadenia. Ak to chcete urobiť, opakovane klikajte na tlačidlo „24h“, kým sa nezobrazí počet hodín, po ktorých sa má zariadenie automaticky vypnúť (00= vypnuté, 01=1 hodina, 02=2 hodiny...24=24 hodín). Po aktivácii sa rozsvieti symbol:



Detekcia otvoreného okna

Ak je aktivovaná funkcia otvoreného okna, zariadenie prestane kúriť v prípade, že zaznamená náhly pokles teploty v miestnosti. Ak chcete funkciu aktivovať, kliknite na tlačidlo „Auto“ a rozsvieti sa symbol:



Pre deaktiváciu opäť kliknite na tlačidlo „Auto“. Po zmiznutí symbolu otvoreného okna na displeji je funkcia úspešne deaktivovaná.

Automatické prúdenie smeru vzduchu

Kliknite na tlačidlo „Swing“ v ktoromkoľvek prevádzkovom režime a lamela sa bude otáčať, aby rozdelila prúdenie vzduchu po celej miestnosti.

Zámok diaľkového ovládania

Kliknite na tlačidlo „Lock“ v akomkoľvek prevádzkovom režime. Obrazovka sa vypne a ostane svietiť iba nasledovný symbol:

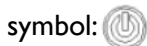

Ohrievač bude pokračovať v prevádzke v aktuálnom režime a ovládacie tlačidlá budú zablokované výnimkou tlačidla ON/OFF.

5. - ČISTENIE A ÚDRŽBA

Ventilátorové ohrievače nevyžadujú žiadnu špeciálnu údržbu. Prach môžete očistiť suchou, mäkkou handričkou iba vtedy, keď je jednotka odpojená a studená.

Na čistenie nepoužívajte rozpúšťadlá ani čistiace prostriedky.

Tento ventilátorový ohrievač bol vyrobený s využitím procesov šetrných k životnému prostrediu.

Po skončení životnosti odovzdajte ohrievač na recykláciu materiálov, aby sa jeho konštrukcia využila správnym spôsobom.

6. - TECHNICKÉ ÚDAJE

MODEL	CCB-2000
VÝKON	2000 W
ÚROVNE VÝKONU	dve úrovne (1000 W/ 2000 W)
ŠÍRKA	54 cm
HĽBKA	12,5 cm
VÝŠKA	18,5 cm
HMOTNOSŤ	3 kg
NAPÄTIE	220 – 240 V

7. – TECHNICKÝ LIST

Item	Symbol	Value	Unit
Heat Output			
Nominal heat output	P_{nom}	2,0	kW
Minimum heat output	P_{min}	1,0	kW
Maximum continuous heat output	$P_{max,c}$	2,0	kW
Auxiliary electricity consumption			
At nominal heat output	el_{max}	0,000	kW
At minimum heat output	el_{min}	0,000	kW
In standby mode	el_{SB}	<0,0005	kW

Item	Value.
Type of heat output / room temperature control	
Electronic room temperature control plus week timer	Yes
Other control options	
Room temperature control, with open window detection	Yes
With distance control option	No
With adaptive start control	No

Contact details	ELNUR, S.A. Travesía de Villa Esther, 11 28110 – Algete (Madrid), España
------------------------	--



SK: **POZOR:** Nezakrývajte zariadenie, spôsobuje prehriatie zariadenia.

EN: **WARNING:** In order to avoid overheating do not cover the heater.

SK

Znázornený znak umiestnený na zariadení alebo obale zariadenia informuje o tom, že sa jedná o elektrické alebo elektronické zariadenie, ktoré po opotrebovaní nesmie byť pomiešané s domovými odpadmi. Opatrované elektrické alebo elektronické zariadenie obsahuje látky škodlivé pre životné prostredie. Takéto zariadenie nesmie byť uskladňované na skládkach odpadu, ale musí byť recyklované na zbernom mieste na to určenom, napr. na oprávnenom zbernom mieste na likvidáciu opotrebovaných elektrických a elektronických zariadení. Svojou spoluprácou pri správnej likvidácii tohto produktu prispějete k efektívnemu využívaniu prírodných zdrojov. Ďalšie informácie o tom, kam môžete odovzdať toto zariadenie na recykláciu, získate na miestnej samospráve, inštitúcii zaoberajúcej sa odpadmi alebo v miestnej službe pre likvidáciu domového odpadu. Tieto pokyny sú platné len v členských štátoch EÚ.



EN

The symbol on the product or in its packaging indicates that this product may not be treated as household waste. Instead it shall be handed over to the applicable collection point for the recycling of electrical and electronic equipment. By ensuring this product is disposed of correctly, you will help prevent potential negative consequences for the environment and human health, which could otherwise be caused by inappropriate waste handling of this product. For more detailed information about recycling of this product, please contact your local city office, your household waste disposal service or the shop where you purchased the product. These instructions are only valid in the EU member states.



Gabarrón

Výrobca:

ELNUR S.A.

Distribútor:

KLIMATEL Šafa, s.r.o.

č. 702

Kráľová nad Váhom SK-925 91

Tel. č.: +421 910 870 087 / +421 902 483 560

E-mail: klimatel@klimatel.sk

www.gabarron.sk

www.gabarron.cz

